

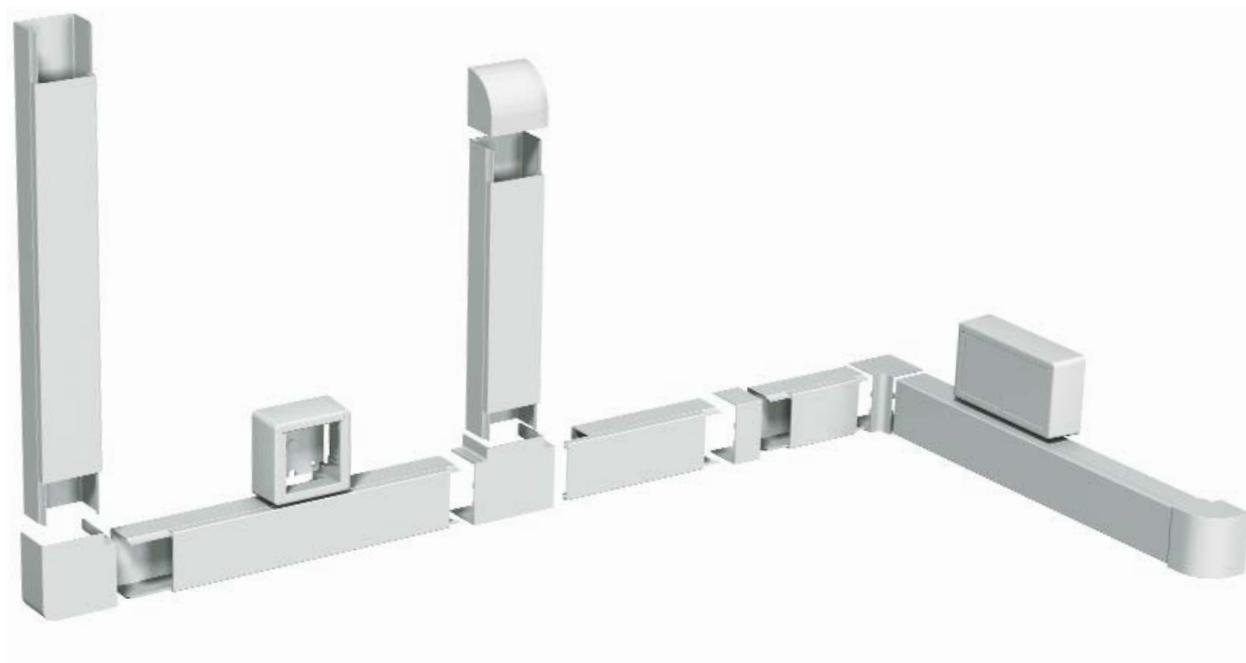

## Кабеленесущие СИСТЕМЫ

164 Кабель-каналы ЭЛЕКОР

# Кабель-каналы ЭЛЕКОР



## Преимущества:

- Высокая пластичность материала: не деформируется и не ломается при монтаже.
- Возможность монтажа при температуре от  $-32$  до  $+40$  °С.
- Плотное соединение крышки с основанием за счет наличия двойного замка.
- Наличие аксессуаров по большинству типоразмеров обеспечивает дополнительную защиту кабеля и улучшенный эстетический вид.
- Наличие типоразмеров с перегородкой для разделения разных типов проводки.

## Технические характеристики:

**Материал:**  
пластичный, ударпрочный, самозатухающий материал на основе ПВХ, устойчивый к воздействию ультрафиолета и агрессивной внешней среды.

**Прочность:**  
при ударе при температуре  $-32$  °С, не менее  $5 \text{ кгс/см}^2$

**Диапазон рабочих температур:**  
от  $-32$  °С до  $+40$  °С.

**Электрическое сопротивление:**  
при температуре  $+20$  °С, не менее  $1 \times 10^9 \text{ Ом} \times \text{см}$ .

**Цвет:**  
белый (RAL 9010).

## Особенности монтажа

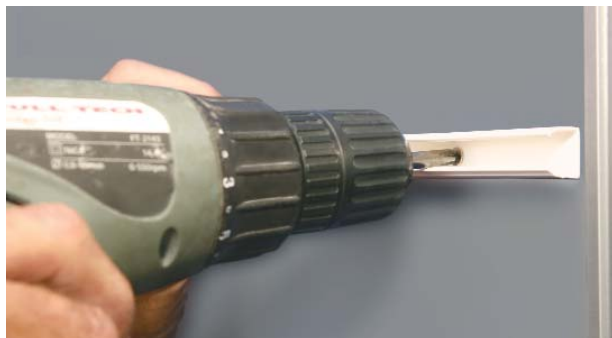

Особенность материала из которого изготовлен кабель-канал ЭЛЕКОР позволяет монтировать его при низких температурах (от  $-32^{\circ}\text{C}$ ).

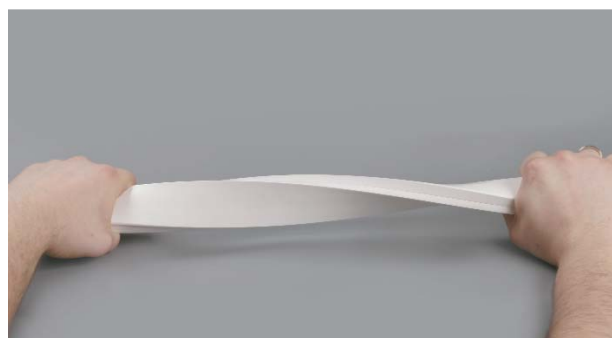

Специальные добавки обеспечивают высокую пластичность: даже при сильных перегибах кабель-канал не деформируется.



Двойной замок обеспечивает плотное соединение крышки кабель-канала с основанием, что позволяет укладывать внутри кабель-канала жесткие предметы (например, гофротрубу).



Для снятия крышки кабель-канала ЭЛЕКОР не понадобится дополнительного инструмента: необходимо острым предметом (напр. отверткой) поддеть ближайший аксессуар, снять его и потянуть крышку на себя с торца кабель-канала.













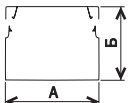







Конструкция универсальной коробки КМКУ, благодаря наличию съемных стенок, позволяет соединять их между собой в неограниченном количестве.













## Ассортимент кабель-каналов ЭЛЕКОР

Оборудование для распределения энергии

	Размеры А×Б, мм	Артикул	Полезное сечение S, мм <sup>2</sup>	Цвет	Количество в упаковке, м
	10×7	СКК10-010-007-1-K01	63	RAL 9010	200
	12×12	СКК10-012-012-1-K01	130	RAL 9010	120
	15×10	СКК10-015-010-1-K01	135	RAL 9010	144
	16×16	СКК10-016-016-1-K01	230	RAL 9010	84
	20×10	СКК10-020-010-1-K01	180	RAL 9010	96
	25×16	СКК10-025-016-1-K01	360	RAL 9010	50
	25×25	СКК10-025-025-1-K01	563	RAL 9010	32
	30/2×10	СКК10-030-010-2-K01	S <sub>1</sub> =135 S <sub>2</sub> =135	RAL 9010	32
	40/2×16	СКК10-040-016-2-K01	S <sub>1</sub> =210 S <sub>2</sub> =350	RAL 9010	30
	40×16	СКК10-040-016-1-K01	576	RAL 9010	30
	40×25	СКК10-040-025-1-K01	900	RAL 9010	24
	40×40	СКК10-040-040-1-K01	1440	RAL 9010	12
	60×40	СКК10-060-040-1-K01	2160	RAL 9010	8
	60×60	СКК10-060-060-1-K01	3240	RAL 9010	12
	80×40	СКК10-080-040-1-K01	2880	RAL 9010	6
	80×60	СКК10-080-060-1-K01	4320	RAL 9010	4
	100×40	СКК10-100-040-1-K01	3600	RAL 9010	8
	100×60	СКК10-100-060-1-K01	5400	RAL 9010	8

## Аксессуары для кабель-канала ЭЛЕКОР

Наименование	Описание	Материал	Цвет	Размер кабель-канала (Ш×В), мм	Артикул
<b>Поворот 90° КМП</b> 	Служит для соединения двух кабель-каналов одинакового типоразмера под углом 90°.	ПВХ	белый	15×10 16×16 20×10 25×16 40×16 40×25 60×40 100×40 100×60	СКК10D-P-015-010-K01 СКК10D-P-016-016-K01 СКК10D-P-020-010-K01 СКК10D-P-025-016-K01 СКК10D-P-040-016-K01 СКК10D-P-040-025-K01 СКК10D-P-060-040-K01 СКК10D-P-100-040-K01 СКК10D-P-100-060-K01
<b>Т-образный угол КМТ</b> 	Служит для Т-образного соединения трех кабель-каналов одинакового типоразмера.	ПВХ	белый	15×10 16×16 20×10 25×16 40×16 40×25 60×40 100×40 100×60	СКК10D-T-015-010-K01 СКК10D-T-016-016-K01 СКК10D-T-020-010-K01 СКК10D-T-025-016-K01 СКК10D-T-040-016-K01 СКК10D-T-040-025-K01 СКК10D-T-060-040-K01 СКК10D-T-100-040-K01 СКК10D-T-100-060-K01
<b>Внутренний угол КМВ</b> 	Служит для соединения двух кабель-каналов одинакового типоразмера на внутреннем углу 90°.	ПВХ	белый	15×10 16×16 20×10 25×16 40×16 40×25 60×40 100×40 100×60	СКК10D-V-015-010-K01 СКК10D-V-016-016-K01 СКК10D-V-020-010-K01 СКК10D-V-025-016-K01 СКК10D-V-040-016-K01 СКК10D-V-040-025-K01 СКК10D-V-060-040-K01 СКК10D-V-100-040-K01 СКК10D-V-100-060-K01
<b>Внешний угол КМН</b> 	Служит для соединения двух кабель-каналов одинакового типоразмера на внешнем углу 90°.	ПВХ	белый	15×10 16×16 20×10 25×16 40×16 40×25 60×40 100×40 100×60	СКК10D-N-015-010-K01 СКК10D-N-016-016-K01 СКК10D-N-020-010-K01 СКК10D-N-025-016-K01 СКК10D-N-040-016-K01 СКК10D-N-040-025-K01 СКК10D-N-060-040-K01 СКК10D-N-100-040-K01 СКК10D-N-100-060-K01
<b>Соединитель на стык КМС</b> 	Служит для соединения двух кабель-каналов одинакового типоразмера на прямой плоскости.	ПВХ	белый	15×10 16×16 20×10 25×16 40×16 40×25 60×40 100×40 100×60	СКК10D-S-015-010-K01 СКК10D-S-016-016-K01 СКК10D-S-020-010-K01 СКК10D-S-025-016-K01 СКК10D-S-040-016-K01 СКК10D-S-040-025-K01 СКК10D-S-060-040-K01 СКК10D-S-100-040-K01 СКК10D-S-100-060-K01
<b>Заглушка КМЗ</b> 	Служит для закрытия торца кабель-канала.	ПВХ	белый	15×10 16×16 20×10 25×16 40×16 40×25 60×40 100×40 100×60	СКК10D-Z-015-010-K01 СКК10D-Z-016-016-K01 СКК10D-Z-020-010-K01 СКК10D-Z-025-016-K01 СКК10D-Z-040-016-K01 СКК10D-Z-040-025-K01 СКК10D-Z-060-040-K01 СКК10D-Z-100-040-K01 СКК10D-Z-100-060-K01
<b>Коробка универсальная КМКУ 88х88х44</b> 	Предназначена для размещения в коробке электроустановочных изделий, имеет 2 съемные боковые стенки для соединения между собой необходимого количества универсальных коробок, также на одной боковой поверхности имеется перфорация для соединения с нужным размером кабель-канала.	АБС	белый	любой	СКК10D-U-1-K01
<b>Распределительная коробка с контактной группой GE 41212</b> 	Необходима для расположения в ней мест соединения проводов и легкого доступа к ним в случае необходимости. Габаритные размеры 75×75×20.	АБС	белый	любой	R060104023



## Ассортимент кабель-каналов ЭЛЕКОР и аксессуаров к ним

	Размер А×В, мм	Артикул кабель-канала		
			Внешний угол КМН Артикул / в упаковке штук	Внутренний угол КМВ Артикул / в упаковке штук
	10×7	СКК10-010-007-1-K01		
	12×12	СКК10-012-012-1-K01		
	15×10	СКК10-015-010-1-K01	СКК10D-N-015-010-K01 300 шт.	СКК10D-V-015-010-K01 336 шт.
	16×16	СКК10-016-016-1-K01	СКК10D-N-016-016-K01 300 шт.	СКК10D-V-016-016-K01 300 шт.
	20×10	СКК10-020-010-1-K01	СКК10D-N-020-010-K01 120 шт.	СКК10D-V-020-010-K01 120 шт.
	25×16	СКК10-025-016-1-K01	СКК10D-N-025-016-K01 140 шт.	СКК10D-V-025-016-K01 112 шт.
	25×25	СКК10-025-025-1-K01		
	30/2×10	СКК10-030-010-2-K01		
	40×16	СКК10-040-016-1-K01	СКК10D-N-040-016-K01 98 шт.	СКК10D-V-040-016-K01 116 шт.
	40/2×16	СКК10-040-016-2-K01	СКК10D-N-040-016-K01 98 шт.	СКК10D-V-040-016-K01 116 шт.
	40×25	СКК10-040-025-1-K01	СКК10D-N-040-025-K01 60 шт.	СКК10D-V-040-025-K01 78 шт.
	40×40	СКК10-040-040-1-K01		
	60×40	СКК10-060-040-1-K01	СКК10D-N-060-040-K01 48 шт.	СКК10D-V-060-040-K01 56 шт.
	60×60	СКК10-060-060-1-K01		
	80×40	СКК10-080-040-1-K01		
	80×60	СКК10-080-060-1-K01		
	100×40	СКК10-100-040-1-K01	СКК10D-N-100-040-K01 26 шт.	СКК10D-V-100-040-K01 30 шт.
	100×60	СКК10-100-060-1-K01	СКК10D-N-100-060-K01 12 шт.	СКК10D-V-100-060-K01 24 шт.



Заглушка КМЗ

Артикул /  
в упаковке штук



Поворот 90° КМП

Артикул /  
в упаковке штук



Соединитель на стык КМС

Артикул /  
в упаковке штук



Т-образный угол КМТ

Артикул /  
в упаковке штук



Коробка универсальная КМКУ

Артикул /  
в упаковке штук

				СКК10D-U-1-K01 50 шт.
				СКК10D-U-1-K01 50 шт.
СКК10D-Z-015-010-K01 616 шт.	СКК10D-P-015-010-K01 384 шт.	СКК10D-S-015-010-K01 480 шт.	СКК10D-T-015-010-K01 240 шт.	СКК10D-U-1-K01 50 шт.
СКК10D-Z-016-016-K01 550 шт.	СКК10D-P-016-016-K01 350 шт.	СКК10D-S-016-016-K01 450 шт.	СКК10D-T-016-016-K01 200 шт.	СКК10D-U-1-K01 50 шт.
СКК10D-Z-020-010-K01 300 шт.	СКК10D-P-020-010-K01 150 шт.	СКК10D-S-020-010-K01 432 шт.	СКК10D-T-020-010-K01 90 шт.	СКК10D-U-1-K01 50 шт.
СКК10D-Z-025-016-K01 200 шт.	СКК10D-P-025-016-K01 130 шт.	СКК10D-S-025-016-K01 240 шт.	СКК10D-T-025-016-K01 90 шт.	СКК10D-U-1-K01 50 шт.
				СКК10D-U-1-K01 50 шт.
				СКК10D-U-1-K01 50 шт.
СКК10D-Z-040-016-K01 128 шт.	СКК10D-P-040-016-K01 80 шт.	СКК10D-S-040-016-K01 130 шт.	СКК10D-T-040-016-K01 68 шт.	СКК10D-U-1-K01 50 шт.
СКК10D-Z-040-016-K01 128 шт.	СКК10D-P-040-016-K01 80 шт.	СКК10D-S-040-016-K01 130 шт.	СКК10D-T-040-016-K01 68 шт.	СКК10D-U-1-K01 50 шт.
СКК10D-Z-040-025-K01 74 шт.	СКК10D-P-040-025-K01 40 шт.	СКК10D-S-040-025-K01 80 шт.	СКК10D-T-040-025-K01 40 шт.	СКК10D-U-1-K01 50 шт.
				СКК10D-U-1-K01 50 шт.
СКК10D-Z-060-040-K01 48 шт.	СКК10D-P-060-040-K01 36 шт.	СКК10D-S-060-040-K01 120 шт.	СКК10D-T-060-040-K01 28 шт.	СКК10D-U-1-K01 50 шт.
				СКК10D-U-1-K01 50 шт.
				СКК10D-U-1-K01 50 шт.
				СКК10D-U-1-K01 50 шт.
СКК10D-Z-100-040-K01 30 шт.	СКК10D-P-100-040-K01 16 шт.	СКК10D-S-100-040-K01 60 шт.	СКК 10D-T-100-040-K01 16 шт.	СКК10D-U-1-K01 50 шт.
СКК10D-Z-100-060-K01 12 шт.	СКК10D-P-100-060-K01 8 шт.	СКК10D-S-100-060-K01 48 шт.	СКК10D-T-100-060-K01 8 шт.	СКК10D-U-1-K01 50 шт.

